

設置方法

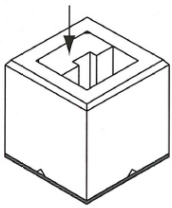

- ① 基礎石の穴に、テーパブロック1個を挿入します。

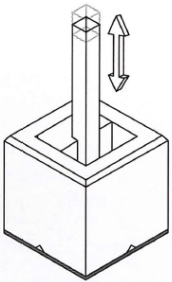

- ② 支柱を入れて高さを調整します。

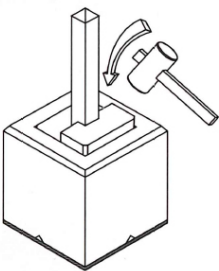

- ③ 支柱の高さが決まったところで、残りのテーパブロックを挿入し、木ハンマーで軽くたたき、支柱を強力にロックすると、設置完了します。



■ 画期的なテーパブロックと溝付きゴムマット

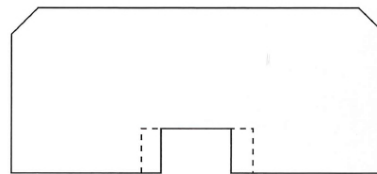
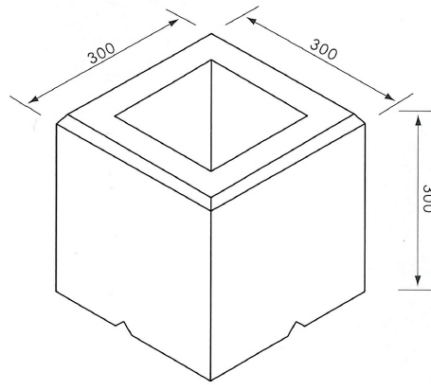

● 上面図

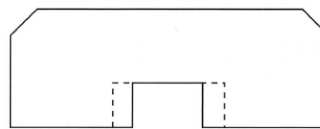

● 下面図

- 使用する支柱材
 ・ 35mm x 50mm
 ・ 50mm x 50mm

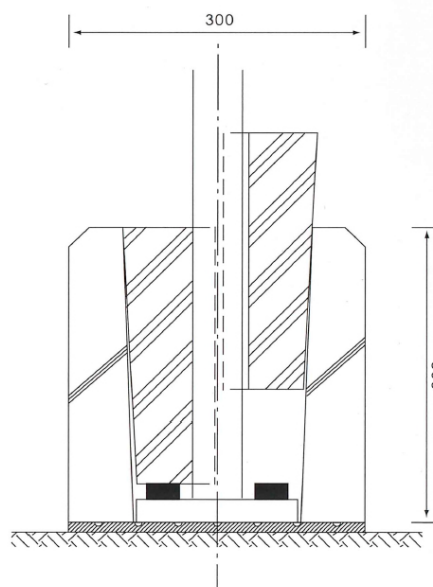

北海道軽金属株式会社

〒004-0031 札幌市厚別区上野幌1条1丁目2-8 TEL.011-895-0011 FAX.011-895-0012

- 商品は予告なく変更する場合がありますのでご了承ください。
- 掲載されている商品の色は、印刷条件などにより実際の商品の色と異なる場合がありますので、あらかじめご了承ください。